

SERRANDA AVVOLGIBILE LIBERTY

Descrizione prodotto

Serranda avvolgibile a maglia rettangolare realizzata con doppi tubi coassiali, tubo esterno diametro 12 mm in acciaio Inox AISI 316 o alluminio, tubo interno diametro 8 mm in acciaio Inox AISI 304, e bielle di collegamento passo 60 mm, spessore 2,0 mm in acciaio Inox AISI 316, distanziate di 240 mm circa, con catena laterale in guida. Zoccolo inferiore in acciaio Inox AISI 316, costituito da tubolare altezza 100 mm spessore 1,2 mm e con angolare di irrigidimento spessore 5,0 mm.

Serranda conforme alla normativa UNI EN 13241-1 

Caratteristiche e materiali

Tubo esterno	Diritto Ø12 Acciaio Inox AISI 316	Diritto Ø12 Alluminio
Tubo interno	Diritto Ø8 Acciaio Inox AISI 304	Diritto Ø8 Acciaio Inox AISI 304
Peso manto [kg/m ²]	10,0	7,0
Larghezza massima consigliata [m]	4,0	4,0
Luoghi di utilizzo	Per zone marine, negozi ed esposizioni di grande prestigio	

Ingombri

Gli ingombri sono indicativi – per maggiori dettagli contattare il nostro Ufficio Tecnico.

Nel caso di funzionamento con albero rotante il minimo ingombro verticale è pari a 500 mm, dato dall'ingombro del motore e dei relativi supporti.

H	B - Diametro rotolo serranda avvolta	
	Albero con adattatore D. 101	Albero a molle portamolle D. 200
2200	245	315
2500	255	325
3000	275	340
4000	310	370

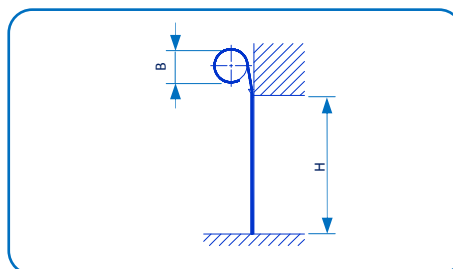

Guide di scorrimento

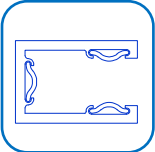
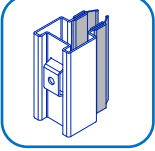
Guida alluminio estruso 40x27x40 completa di guarnizioni	
Guida sagomata 60x50 in acciaio zincato spessore 2,0 mm completa di guarnizioni	

Accessori

Coperture

1. Top frontale
2. Cassonetti interi formati da top frontale, top superiore e fondelli
3. Cassonetti con frontale asportabile per ispezione esterne
4. Velette in lamiera pressopiegata o costituita da elementi P.115 ciechi o microforati

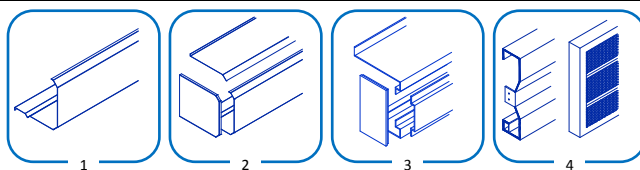

Funzionamenti

1. Funzionamento manuale con albero a molle
Tubo tondo \varnothing 48 – 60 – 76
2. Motore assiale per albero a molle
Tubo tondo \varnothing 48 – 60 – 76
3. Motore tubolare con o senza manovra di soccorso
Tubo ottagonale zincato 70 adattatore D. 101, tondo D. 101
4. Motore laterale a presa diretta o rinvio a catena per alberi rotanti
Tubo tondo \varnothing 101 – 133 – 159 – 193 – 219
5. Motore Forza automatico
Tubo ottagonale zincato 70 con adattatori



Finiture

Verniciatura a fuoco RAL Standard					
1000	Beige verde	7004	Grigio segnale F14	8017	Marrone cioccolato
1001	Beige	7016	Grigio antracite	8019	Marrone grigio
1013	Bianco Perla	7021	Grigio scuro	8024	Marrone beige
1015	Avorio chiaro	7024	Grigio grafite	9001	Bianco crema
6005	Verde muschio	7040	Grigio finestra	9002	Bianco grigio
6009	Verde abete	7046	Grigio Tel. 2	9005	Nero profondo
6015	Oliva scuro	7047	Grigio Tel. 4	9010	Bianco puro
6019	Verde bianco	8004	Marrone rame	9011	Nero grafite
6023	Verde ruota	8011	Marrone noce	9016	Bianco traffico
7000	Grigio vaio	8014	Marrone seppia		
7001	Grigio argento	8016	Marrone mogano		

Verniciatura a fuoco Speciali	
RAL 9006	Grigio Arsonsisi
Gialli / Rossi / Blu	Nero Raggrinzante Metallizzato
Bianco: Marmo (liscio) - Marmo antico (ruvido)	Nero / Marrone: Sabbia (ruvido)
Grigio: Marmo (liscio) - Marmo antico (ruvido)	Sabbia 900
Marrone: Marmo (liscio) - Marmo antico (ruvido)	Canna di Fucile
Verde: Marmo (liscio) - Marmo antico (ruvido)	Oro per esterni
Rosso: Marmo (liscio)	Marrone Martellato per esterni

Ossidazione per serrande in alluminio											
											
F01	F02	F03	F04	F05	F06	F07	F08	F09	F10	F11	F12

La gamma completa delle serrande

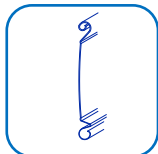

Cieca P.115

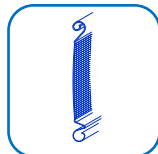

Microforata P.115

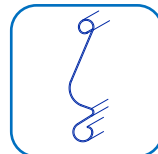

Cieca P.97



Microforata P.97

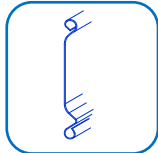

Cieca P.73

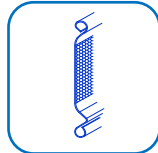

Microforata P.73

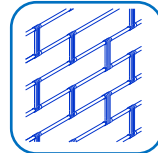

Tubolare P.120

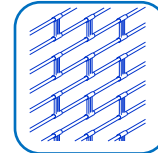

Tubolare P.95

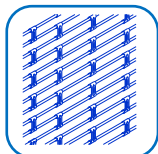

Tubolare P.60

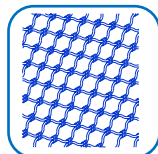

Tubonda

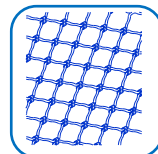

Tondino

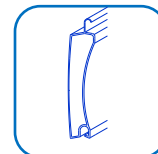

Coibentata DP.77



Coibentata DP.105

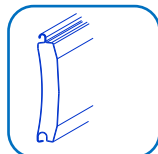

Coibentata DP.100

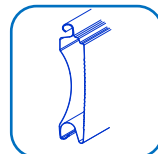

Coibentata DP.140

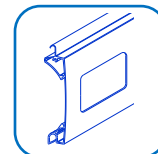

Finestrata

I contenuti delle schede tecniche sono indicativi e non impegnativi e in ogni caso saranno confermati dal nostro Ufficio Tecnico in fase di offerta o ordine.

Conegliano Serramenti s.r.l. può apportare modifiche, fermo restando le caratteristiche principali

Conegliano Serramenti S.r.l

Via Campolongo 1/E Loc.Ramera Z.I. / 31010 Mareno di Piave – Treviso - Italy

Tel: +39 0438.4985 Fax: +39 0438.498540 / Web site: www.coneglianoserramenti.it www.forza-motion.com

P.I. e C.F.: 00532460268- N.Reg.Imp.di TV 8758 / Capitale Sociale i.v.: € 78.000,00 – Capitale esistente al 31.12.15 € 78.000,00